

Inteligentní záchodové sedátko

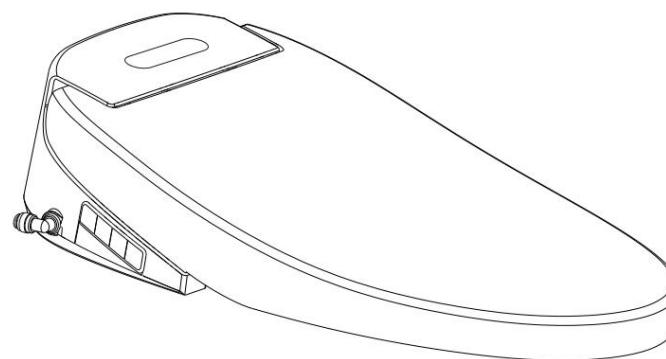

Produktový manuál

Děkujeme, že používáte tento produkt, abychom vám usnadnili správné používání tohoto produktu.
Přečtěte si prosím pozorně uživatelskou příručku a uložte všechny informace na bezpečném místě.



Varování

- Tento produkt musí být používán správně. Pokud je nesprávná, způsobí při poruše elektrický šok a únik. (Konstrukce a potvrzení zemního spojení, svěřte to prosím profesionálům)
- Nenapájejte produkt přes externí spínací zařízení. (Například: časovač nebo připojení k běžnému a odpojenému obvodu, který je připojen k obecné součásti)
- Ujistěte se, že čistící prostředek po čištění stroje vydrhnete, zamezte tomu, aby zůstal na povrchu stroje nebo v mezeře mezi toaletou a strojem.

- Ujistěte se, že používáte napájecí kabel a zástrčku správně - Pokud nejsou správné, může to způsobit požár nebo úraz elektrickým proudem
- Zjistěte jmenovitý proud 10A. Zásuvka AC 220V.
- Před použitím zkontrolujte, zda je zástrčka skutečně zasunuta až na konec.
- Když potřebujete odpojit napájecí zástrčku, musíte držet tělo zástrčky rukou a vytáhnout ji ze zásuvky. Při vytahování zástrčky netahejte přímo za napájecí kabel.
- Nezapojte síťovou zástrčku mokrou rukou.
- Pravidelně platte prach na zástrčce.
- Odměňte napájecí kabel a zástrčku poškrábáním, zpracováním, blízkou vysokou teplotou, násilným ohybáním, držením, natahováním a pokládání těžkých předmětů silový kabel
- Pokud potřebujete opravit zástrčku, kontaktujte zákaznický servis.

- Je-li měkké vedení napájecího zdroje poškozeno, aby se předešlo nebezpečí, musí být vyměněno odborníky výrobce, jeho oddělení údržby nebo podobného oddělení.
- S výjimkou profesionálních techniků údržby autorizovaných společností nesmíte být přeměňováni, rozebírání a opravování bez povolení, aby nedošlo k úrazu elektrickým proudem, požáru a zranění v důsledku abnormální práce.
- Pokud se u tohoto produktu vyskytnou následující abnormality, musí být při poruše okamžitě zastaveny a vytažena napájecí zástrčka, uzavřen přírodní ventil vody a musí být okamžitě připojení pracovníci poprodejního servisu.

- Tělo nebo neformální sedadlo má praskliny nebo poškození.
- Neobvyklý zvuk nebo spalující zápach.
- V elektrickém vedení je napájení přerušované.
- Zástrčka nebo napájecí kabel jsou abnormální.
- Tělo nebo operační oddělení je horké a abnormální.

- Nevkládejte zapálené cigarety a jiné spaliny do záchodu.

- Nepoužívejte vodu z vodovodu a jiné zdroje pitné vody než vodu (podzemní vodu).

- Způsobí únik vody v důsledku nečistot ve vodě nebo přítomnosti cizích těles.
- Cystitida a kožní zánět způsobí cystitidu a kožní záněty, protože voda obsahuje mikroorganismy jako například bakterie.

- Při použití následujících populací by měla být teplota kruhu sedadla nastavena na nízkou (dlouhodobý kontakt se stoličkou a pokožkou způsobí nízkoteplotní popáleniny).

- Ti, kteří jsou citliví nebo pomalí na děti a starší lidi, kteří nemohou vzít regulátory teploty, berou hypnotika (jako jsou prášky na spaní), opilost a extrémní únava.



Oznámení

- Před použitím zkontrolujte, zda zařízení na ochranu proti úniku funguje správně; když je zařízení na ochranu proti úniku vadné, výrobek se použije.

- Nevkládejte jej do otvoru tohoto výrobku, aby nedošlo k úrazu elektrickým proudem.
- Pokud tento výrobek delší dobu nepoužíváte, vypusťte vodu z vodní strany výrobku (viz „údržba“) a poté odpojte napájecí zástrčku. • Pokud se zbývající voda vypustí, zhoršení kvality vody způsobí zánět kůže.

- Dodržujte prosím následující opatření, abyste předešli zranění.

- Při manipulaci musíte držet tělo oběma rukama. Pokud budete sedačku nebo potah držet jednou rukou, tělo se zraní směrem od těla.

- Při otevírání a zavírání stoličky a stoličky dávejte pozor, abyste si nepřiskřípli prsty.
- Nespoléhejte na potah, spadne nebo se zraní v důsledku prasknutí stoličky.
- Neseďte nad potahem a nevyvíjejte nárazy, spadne a zraníte se v důsledku prasknutí stoličky.
- Nepodpírejte ovládací panel těla při sezení, vstávání nebo sezení přímo na ovládacím panelu, mohlo by dojít k pádu a zranění.

- Při ovládání tlačítka ovládacího panelu nebo zavírání krytu toalety nepoužívejte hrubou sílu, mohlo by dojít ke zranění v důsledku poškození.

- Nepokračujte v používání, když část těla odpadá a způsobí zranění pádu nebo zranění v důsledku prasknutí.
- Nedovolte dětem hrát si s tímto výrobkem a příslušenstvím, aby nedošlo ke zranění a udušení.
- Osoby se zdravotním postižením a osoby, které nemají zkušenosti nebo zdravý rozum (včetně dětí), musí tento produkt používat pod vedením speciálního personálu.
- Pro připojení spotřebičů vodního zdroje z odnímatelných hadicových součástí je nutné ji vyměnit za novou hadicovou součást. Starou součást hadice nelze znovu použít.

Návod na údržbu

1. Metoda denní údržby

- Ujistěte se, že je odpojeno napájení.
- Během procesu údržby nedovolte, aby se dovnitř produktu dostala voda. • Ujistěte se, že čistící prostředek po vyčištění stroje vydrhnete, aby nezůstal na povrchu stroje nebo v mezeře mezi toaletou a strojem.

2. Body údržby

- Očistěte povrch stroje

Otřete stroj vlhkým a měkkým hadříkem. Pokud je povrch stroje špinavý, můžete na měkký hadřík namočit trochu neutrálního pracího prostředku a znovu jej setřít.

- Údržba stříkací tyče (při napájení)

1. Stiskněte samočisticí tlačítko postřikovače na dálkovém ovladači bez nasazeného sedadla a

postřikovací tyč se automaticky vysune.

2. K očištění povrchu a výstupu stříkací tyče použijte měkký vlhký hadřík nebo kartáč, dávejte pozor, aby nedošlo k poškození nebo deformaci stříkací tyče.

3. Po provedení údržby se dotkněte tlačítka stop, stříkací tyč se automaticky vrátí do vnitřku stroje.

Běžné ošetření závad

S/N	Název poruchy	Symptom poruchy	Opatření a kroky při selhání
1		Kontrolka zástrčky nesvítí	Zkontrolujte, zda je dobře zasunutá ochranná zátku proti úniku Zda se spínač úniku vypne a resetuje na něm Vypadek proudu nebo ne
2	Z trysky nevytéká voda	Nevytéká žádná voda	Zastavení dodávky vody nebo ne, počkejte na obnovení dodávky vody Ventil se otevře nebo ne, otevřete ventil Třicestý ventil je nebo není zablokovaný a vyčistěte třicestý ventil po uzavření ventilu Zkontrolujte, zda je přívodní trubka vody přehnutá nebo ne, vyrovnejte ji
3	Rychlost vytékání vody je pomalá	Nízký tlak vody	Tlak vody je normální nebo ne, počkejte na obnovení dodávky vody Ventil se otevře nebo ne, otevřete ventil Třicestý ventil je nebo není zablokovaný a po uzavření ventilu vyčistěte třicestý ventil Zkontrolujte, zda je přívodní trubka vody přehnutá nebo ne, vyrovnejte ji Nastavte na nejvyšší nastavení pro hladinu čisté vody
4	Voda se neohřívá	Abnormální dodávka vody	Ať už je objem vody malý nebo náhle, zdroj vody v domov je způsoben nestabilním zdrojem domova Funkce splachování toalety právě způsobila, že nádržka na toaletní vodu vstupují do vody, což ovlivňuje množství vody.
		Nesprávné nastavení	Zda je teplota vody nastavena v ozubeném kole pro normální teplotu a zda je ozubené kolo resetováno.
5	Tryska není na místě	Nesprávné nastavení	Zkontrolujte, zda je čistící poloha na posledním rychlostním stupni, nebo po odpojení hlavního napájení vraťte napájení
		Nelze se natáhnout	Když nejste na sedadle, stiskněte senzor sedadla, přejděte do stavu sezení a poté zapněte funkci čištění. Pokud ji tryska dokáže prodloužit, hlavním důvodem je příliš velká deformace keramiky. Metoda IV, úprava 5.4.
6	Foukání studeného větru při sušení	Nesprávné nastavení	Nastavení rychlosti větru je správné nebo ne, resetujte jej
7	Nefunguje stisknutí tlačítek, nefunguje dálkové ovládání	Sedět nebo ne	Zkontrolujte, zda sedíte, stroj neprovádí žádné příkazy bez stavu sedadla.
		Přijímač dálkového ovládání funguje nebo ne	Porucha příjmu dálkového ovládání způsobila, že příjem nebyl pro rozsvícení překódováno, stiskněte tlačítko sprchy na 5 sekund a poté stiskněte tlačítko sprchy na dálkovém ovladači po poslechu připomenutí.
		Nedostatečný objem elektriny dálkového ovládání	Dálkové ovládání je způsobeno nedostatkem elektriny, vyměňte baterii
8	Teplota sedadla se nevyhřívá	Nesprávné nastavení	Nastavení jsou nesprávná, ať už je nastavení převodu přesné, a zvyšte převodový stupeň teploty na vyšší úroveň
9	Zobrazuje E1, E2, E6	Teplota vody je příliš nízká, příliš vysoká a přívod vody je abnormální	Tento druh kódu je způsoben přívodem vody. Potvrzení vypnutí napájení a opětovného napájení.

Popis produktu

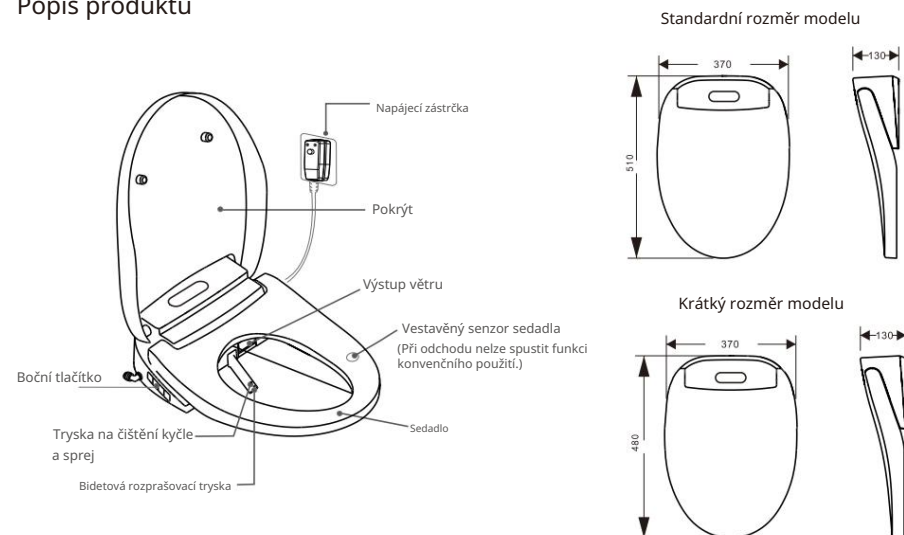

Specifikace produktu

Jméno		Inteligentní záchodové sedátko	
Jmenovité napětí		<input type="checkbox"/> AC 220V 50Hz	<input type="checkbox"/> AC 110V 60Hz
Jmenovitý výkon		nastavení (teplota vody na vstupu, teplota okolí, maximální teplota sedadla 1300W, maximální průtok nastavení mycí boků, nejvyšší teplota vody)	
Délka elektrického vedení		1,2 metru	
Způsob zásobování vodou		Připojte se přímo	
Tlak vody		0,08 MPa-0,8 MPa	
Bezpečnostní zařízení		Ochrana proti úniku, indukce sedadla, zařízení na ochranu proti přepětí	
Mycí zařízení	Způsob vytápění		Okamžitý ohřev
	Teplota mycí vody		4 rychlostní stupně (místnost - asi 40 °C)
	Průtok opláchněte	Sprcha	Přibližně 0,5-0,8 l/min
		Bidet	Přibližně 0,5-0,8 l/min
	Metoda máchání	Sprcha	Smišené splachování
Bidet		Smišené splachování	
Bezpečnostní zařízení		Spínač ovládání teploty	
Sušení teplým vzduchem	Nastavení teploty větru		Normální teplota, nízká, střední, vysoká (místnost - asi 55 °C)
	Bezpečnostní zařízení		Dvojitý plech, teplotní pojistka
	Rychlost větru		4-7 m/s
Zařízení sedadla	Teplota sedadla		4 rychlostní stupně (místnost - asi 40 °C)
	Bezpečnostní zařízení		Teplotní pojistka
Struktura spínače		Základna sedadla a potah sedadla využívají tlumící zpomalovací zařízení	
Poznámka: Teplota suché teploty je 5 cm od výstupu vzduchu.			
Když je přívod vody a tlak vody nižší než 0,08 MPa, doporučuje se nainstalovat přeplňované čerpadlo, jinak může ovlivnit normální používání.			

Instalační seznam



1. Inteligentní kryt toalety



2. 3cestný vstupní ventil



3. PE potrubí



4. Uživatelská příručka



5. Montážní upevňovací deska



6. Šrouby *2, matice*2 7. Plech z nerezové oceli



8. Dálkové ovládání

Požadavky na instalaci

1. Potvrďte požadavky na velikost keramiky

	Norma	Krátký
Vzdálenost od přední části k vodní nádrži A	> 490	< 490
Vzdálenost od předního konce k instalačnímu otvoru B	445-474	417-446
Vzdálenost od přední části k zadní stěně nádrže C	> 384	> 356
Středová separace D of instalační otvor	115-185	115-185

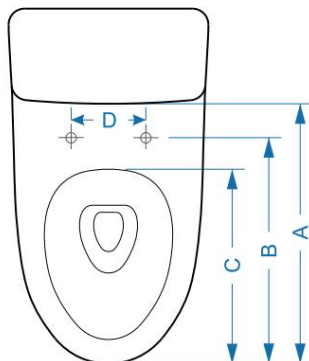

2. Zkontrolujte napájení a přívod vody

- Tento produkt je určen pro napájení AC220V/110V, 50Hz/60Hz a zásuvka by měla splňovat specifikace 220V/110V, 10A/16A.
- Při použití tohoto produktu musí být tlak vody z vodovodu 0,08 MPa-0,8 MPa.
- Při použití tlaku vody nižšího než 0,08 MPa se doporučuje, aby si uživatelé nainstalovali pomocné čerpadlo, jinak to může ovlivnit normální používání.
- Nepřipojujte napájení, dokud není instalace dokončena.
- Ujistěte se, že je připojen zemnicí vodič. Pokud neexistuje žádný stav uzemnění, požádejte o instalaci odborníky v oboru elektro.

Instalace produktu

Pozor:

1. Před připojením 3-cestného vstupního ventilu musí být rohový ventil otevřen pro vypuštění na více než 1 minutu, aby se z potrubí odstranila drt a nečistoty.
2. U vodního zařízení připojeného odnímatelnou hadicovou sestavou je nutné ji vyměnit za novou hadicovou sestavu a starou hadicovou sestavu nelze znovu použít.

1 Odstraňte nainstalovaný kryt toalety

Pokud je matice rezavá a nelze ji povelit, použijte k jejímu uvolnění běžně dostupný sprej na povolování šroubů.

1 Povolte šroub pomocí klíče

2 Odstraňte matici a těsnění a sejměte kryt toalety

2 Do keramického tělesa vložte dvě pevné pryžové expanzní trubky

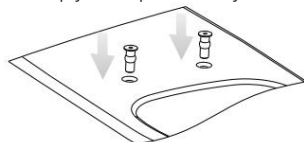

Popis funkce dálkového ovládání ve vysoké konfiguraci (s odklápěcím krytem).

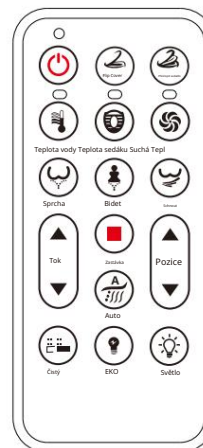

Stisknutím zapnete napájení celého stroje. Stiskněte toto tlačítko opakovaně zapnout celý stroj.

Sklopný kryt

Když nesedí, stiskněte a zavřete pro otevření krytu sedadla; opakovaným stisknutím tohoto tlačítka potáh sedadlo.

Sklopné sedadlo

1. Když nesedí, stiskněte sedadlo. otevřít sedadlo; opakovaným stisknutím tohoto tlačítka zavřete

2. Pokud jsou potah sedadla a sedadlo současně v zavřené poloze, stisknutím otevřete sedadlo a potah sedadla.

Teplota vody

Stiskněte teplotu mycí vody pro nastavení cyklu: Normální (bez kontrolky); Nízká (cca 34°C, kontrolka modrá); Střední (cca 37°C, indikátor světle růžový); Vysoká (cca 40°C, kontrolka červená).

Teplota sedadla

teplota sedadla pro nastavení cyklu: Normální (bez kontrolky);

Stiskněte Nízký (cca 34°C, kontrolka svítí modře); Střední (cca 37°C, indikátor světle růžový); Vysoká (cca 40°C, kontrolka červená).

Suchá teplota

Stiskněte suchou teplotu pro nastavení cyklu: Normální (bez kontrolky); Nízká (cca 40°C, kontrolka modrá); Střední (cca 50°C, indikátor světle růžový); Vysoká (cca 55°C, kontrolka červená).

Sprcha

Když se lidské tělo usadí, lis zastaví , funkce mytí kyčle začne fungovat. Stiskněte opět stříkácí lišta vratně čistění. Pracovní doba je 90 sekund.

Bidet

Když se lidské tělo usadí, lisovací lišta , funkce ženského čistění začne pracovat. Stiskněte znovu, přestane vratně čistit. Pracovní doba je 90 sekund.

Schnout

Když lidské tělo sedí a stiskne čas, je 180 sekund. , po vysušení lze zapnout teplý vzduch a cyklus funguje

Tok

Během procesu čistění stiskněte tlačítko, kryt pípne lze nastavit průtok mycí vody, průtok je rozdělen do 4 stupňů, podle zařazeného rychlostního stupně.

Zastávka

, pro zastavení automatického čistění, čistění boků, čistění žen, sušení teplým vzduchem, ruční čistění stříkácí lišty,

Stiskněte atd. Obsluha funkcí.

Pozice

Během čistění stiskněte toto tlačítko lze nastavit do polohy čistění.

Auto

Když se lidské tělo posadí a stisknete , rozprašovací tyč se automaticky vysune, aby očistila boky. Stiskněte znovu, lišta zastaví vratně čistění pro čistění v pevné poloze. Pracovní doba 90 sekund.

Po vyčištění automaticky přejde do sušení.

Čistý

Stiskněte , když lidské tělo nesedí, stříkácí lišta se automaticky vysune, poté můžete stříkácí lištu ručně vyčistit, 1 minutu poté, co se stříkácí lišta automaticky zasune.

EKO

Stisk pro zapnutí nebo vypnutí funkce ECO. Při otevření se na krytu rozsvítí indikátor ECO a kryt dvakrát pípne a když je zavřený, indikátor ECO pípne jednou, když je kryt zavřený. Když je funkce ECO zapnutá, automaticky se převede na 25 C, když lidské tělo opustí sedadlo, a funkce ECO se automaticky opustí poté, co se lidské tělo posadí podle původního nastavení.

Světlo

Stisknutím zapnete nebo vypnete noční světlo

Obecný popis funkce dálkového ovládání



— Stisknutím vypnete napájení celého stroje. Stiskněte toto tlačítko opakovaně zapnout celý stroj.

Teplota vody

Stiskněte pro nastavení cyklu: Normální (bez kontrolky); Nízká (cca 34°C, kontrolka modrá); Střední (cca 37°C, kontrolka fialová); Vysoká (cca 40°C, kontrolka červená).

Teplota sedadla

pro zapnutí nebo vypnutí teploty sedadla: Když je teplota sedadla zapnutá Stiskněte, modrá kontrolka na dálkovém ovladači se rozsvítí a na krytu se zobrazí nastavená teplota a na krytu se ozvou dvě výzvy; Když je teplota sedadla vypnutá, na dálkovém ovladači se rozsvítí červené světlo a na potahu se zobrazí 00 a na potahu se ozve výzva.

Suchá teplota

Stisknutím zapnete nebo vypnete teplotu vzduchu: když je teplota vzduchu zapnutá, na dálkovém ovladači se rozsvítí modré světlo, na krytu se zobrazí nastavená teplota a na krytu se ozvou dvě výzvy; když je teplota vzduchu vypnutá, na dálkovém ovladači se rozsvítí červená kontrolka, na krytu se zobrazí 00 a na krytu se ozve výzva.

Sprcha

Když se lidské tělo usadí, lis zastaví , funkce mytí kyčle začne fungovat. Stiskněte opět stříkáci lišta vratně čistění. Pracovní doba je 90 sekund.

Bidet

Když se lidské tělo usadí, lisovací lišta , funkce ženského čistění začne pracovat. Stiskněte znovu, přestane vratně čistit. Pracovní doba je 90 sekund.

Schnout

Když lidské tělo sedí a stiskne čas, je 180 sekund. , po vysušení lze zapnout teplý vzduch a cyklus funguje

Tok

Během procesu čistění stiskněte tlačítko, kryt pípne lze nastavit průtok mycí vody, průtok je rozdělen do 4 stupňů, podle zařazeného rychlostního stupně.

Zastávka

, pro zastavení automatického čistění, čistění boků, čistění žen, sušení teplým vzduchem, ruční čistění stříkáci lišty, Stiskněte atd. Obsluha funkce.

Pozice

Během čistění stiskněte toto tlačítko lze nastavit do polohy čistění.

Auto

Když se lidské tělo posadí a stisknete , rozprašovací tyč se automaticky vysune, aby očistila boky. Stiskněte znovu, lišta zastaví vratně čistění pro čistění v pevné poloze. Pracovní doba 90 sekund. Po vyčištění automaticky přejde do sušení.

Čistý

Stiskněte , když lidské tělo nesedí, stříkáci lišta se automaticky vysune, poté můžete stříkáci lištu ručně vyčistit, 1 minutu poté, co se stříkáci lišta automaticky zasune.

EKO

Stisk pro zapnutí nebo vypnutí funkce ECO. Při otevření se na krytu rozsvítí indikátor ECO a kryt dvakrát pípne a když je zavřený, indikátor ECO pípne jednou, když je kryt zavřený. Když je funkce ECO zapnutá, automaticky se převede na 25 C, když lidské tělo opustí sedadlo, a funkce ECO se automaticky opustí poté, co se lidské tělo posadí podle původního nastavení.

Světlo

Stisknutím zapnete nebo vypnete noční světlo

3 Namontujte upevňovací desku na keramické tělo.

- 1 Nasaďte nerezovou desku na upevňovací desku a na keramické těleso nasaďte upevňovací desku otvorem ven.
- 2 Upevňovací desku upevněte na keramiku šroubem a upravte polohu upevňovací desky podle obrázku vpravo.

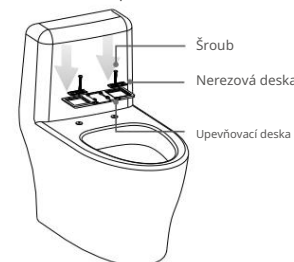

Standardní styl

Nainstalujte upevňovací desku uprostřed

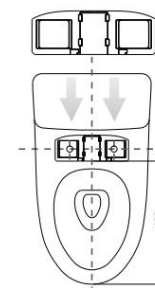

Krátký styl

Nainstalujte upevňovací desku uprostřed

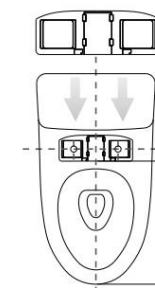

4 Nainstalujte 3cestný vstupní ventil

- 1 Zavřete ventil přívodu vody, vyjměte původní přívodní trubku vody, dočasně připojte nově zakoupenou keramickou přívodní hadici na přívod vody, vypusťte vodu po dobu asi 1 minuty a hadici přívodu vody vyjměte.

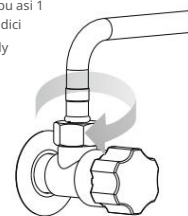

- 2 Namontujte T-kus filtru na vstupní rohový ventil.

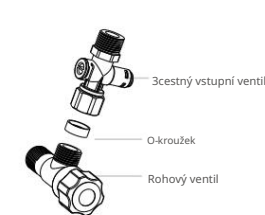

- 3 Trubka přívodu vody je připojena k 3cestnému vstupní ventil.

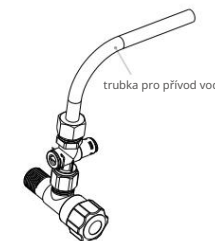

5 Nainstalujte kryt toalety

- 1 Vyrovnajte kryt toalety s upevňovací deskou a štěrbinou a pomalu jej zatlačte dovnitř. Když je zatlačen na místo, ozve se „klaknutí“.
- 2 Připojte přívodní PE potrubí vody ke krytu toalety a 3cestnému vstupnímu ventilu.
- 3 Zkontrolujte, že mezera mezi spodním povrchem krytu toalety a keramickým povrchem by neměla být větší než 5 mm. Lze jej použít pouze tehdy, když a vhodný plastový blok nebo dřevěná deska je uprostřed polstrovaná, jinak nemusí čistící tryska vyčínat.
- 4 Otevřete rohový ventil a zkontrolujte připojení, abyste se ujistili, že nedochází k úniku vody.
- 5 Zasuňte zástrčku ochrany proti úniku do zásuvky a rozsvítí se indikátor napájení.
- 6 Zkouška těsnosti: stiskněte testovací tlačítko na zástrčce, indikátor napájení se okamžitě vypne a poté spusťte tlačítko, indikátor napájení se rozsvítí.

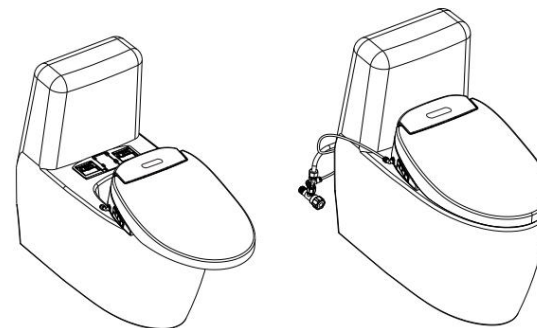

6 Instalace dálkového ovládání

1 Vyčistěte zeď

Očistěte stěnu, kde bude dálkový ovladač instalován, a vysušte jej na vzduchu (pozor, instalujte jej na hladký povrch, ze kterého nelze snadno spadnout)



2 Odstraňte separační papír 3M

Odkryjte uvolňovací papír na 3M oboustranná lepicí páska za montážní základnou

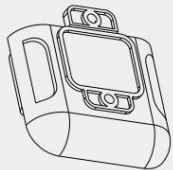

3 Namontujte montážní základnu dálkového ovládání

Nasadte otvor montážní základny nahoru na montážní stěnu a držte jej stisknutý po dobu 30 sekund

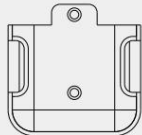

4 Nainstalujte baterii dálkového ovládání

Zatlačte zpět kryt baterie na dálkovém ovladači, otočte kryt baterie nahoru, vložte knoflíkovou baterii a nainstalujte kryt baterie kladným pólem baterie nahoru

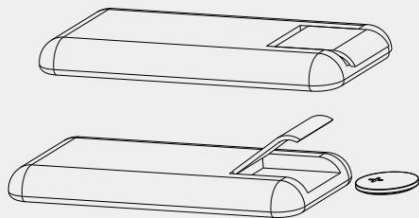

5 Nainstalujte dálkové ovládání

Umístěte přední část dálkového ovladače směrem ven, znaky nahoru a vložte do základny shora dolů.



7 Zkušební provoz

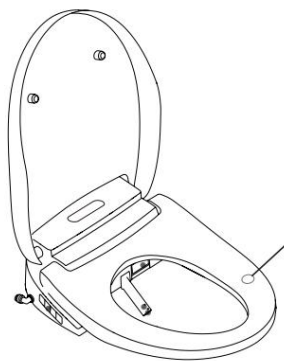

1. Připojte vodovodní potrubí a otevřete vodní ventil.
2. Zapněte napájení, dokončete reset a přejděte do pohotovostního režimu.
3. Navlhčete ručník a položte jej do „polohy indukce sedadla“ na kroužku sedadla. V tomto okamžiku vydá krycí deska dvě kapky, což znamená, že je v pořádku.
4. Postupným stisknutím bočního tlačítka nebo funkčního tlačítka na dálkovém ovladači zkontrolujte, zda stroj funguje normálně.

Zobrazení produktu

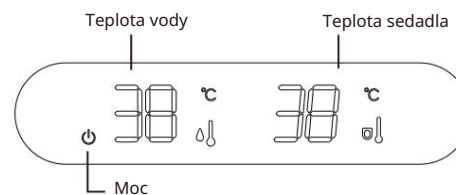

Vhodné pro L-BSC401-L, L-BSC401-S
L-MS403-L, L-MS403-S

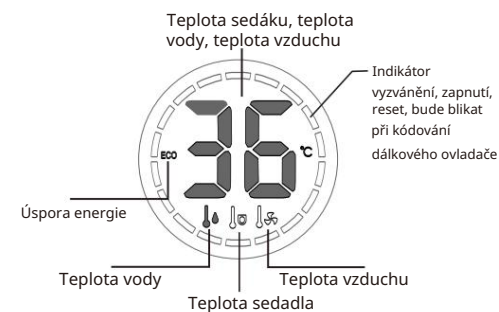

Vhodné pro L-ASC405-L, L-ASC405-S

Návod k obsluze produktu

Standardní pokyny k bočnímu tlačítku modelu

Sušení teplým vzduchem

- Po čištění stiskněte tlačítko pro spuštění funkce sušení teplým vzduchem, v procesu sušení opakovaně stiskněte tlačítko pro nastavení teploty větru, prostřednictvím zvuku bzučáku určit rychlostní stupeň, jeden vypnutí, dva zapnutí.

Mytí kyčlí

- Po usedení začnete pracovat stisknutím tlačítka Sprcha. Opakováním tlačítka během procesu čištění upravte množství vody. Podle zvuku se určí převodovka, která se čistí s automatickým vratným pohybem.

✘ Poznámka: Tryska bude automaticky samočištění jednou před a po čištění.

Ženský úklid

- Po usedení stiskněte BIDET tlačítko pro zahájení práce. Opakováním tlačítka během procesu čištění upravte množství vody. Podle zvuku se určí převodovka, která se čistí s automatickým vratným pohybem.

✘ Poznámka: Tryska se automaticky samočistí jednou před a po čištění.

Popis otočného spínače



- Když sedíte, otočte knoflík do polohy mytí boků ve směru hodinových ručiček (dopředu) a můžete zapnout funkci mytí boků. Opakujte otáčení ve směru hodinových ručiček pro nastavení průtoku vody. Současně se ozve pohotovostní zvuk odpovídajícího rychlostního stupně.

- Když sedíte na sedadle, otočte knoflík do polohy čištění samice proti směru hodinových ručiček (dozadu) a můžete zapnout funkci čištění samice. Opakujte otáčení proti směru hodinových ručiček pro nastavení průtoku vody. Současně se ozve pohotovostní zvuk odpovídajícího rychlostního stupně.

- Po usazení stiskněte knoflík, když běží program čištění nebo sušení, zastavte aktuálně běžící program; stiskněte knoflík v žádné funkci, když běží, otevře se funkce sušení.

- Stisknutím a podržením knoflíku po dobu 3 sekund stroj zapnete nebo vypnete.

Základní pokyny k tlačítkům na straně modelu

Teplota sedadla

- Pro zapnutí stiskněte tlačítko nebo vypnutí vyhřívání sedadel, bzučák zazní jeden pro vypnutí vyhřívání sedadel, dva zvuky pro otevření vyhřívání sedadel. Stiskněte tlačítko na 5s bez sedadel pro vypnutí nebo zapnutí světla.

Mytí kyčlí

- Po sezení stiskněte tlačítko mytí hýždí a začnete pracovat. Opakováním tlačítka během procesu čištění upravte množství vody. Podle zvuku se určí převodovka, která se čistí s automatickým vratným pohybem. Stiskněte tlačítko mytí hýždí do 5 sekund před sezením, poté dojde k ručnímu čištění trysky, stisknutím tlačítka s

✘ Poznámka: Tryska se automaticky samočistí jednou před a po čištění.

Ženský úklid

- Po usedení stiskněte BIDET tlačítko pro zahájení práce. Opakováním tlačítka během procesu čištění upravte množství vody. Podle zvuku se určí převodovka, která se čistí s automatickým vratným pohybem.

✘ Poznámka: Tryska se automaticky samočistí jednou před a po čištění.